

Varenummer: 2030100M863A1SK
 Beskrivelse: E+G Justerfod
 GN 30-100-M8-63-A1-SK
 Note: SK Med mørtik, udvendig sekskant i bunden

Mål

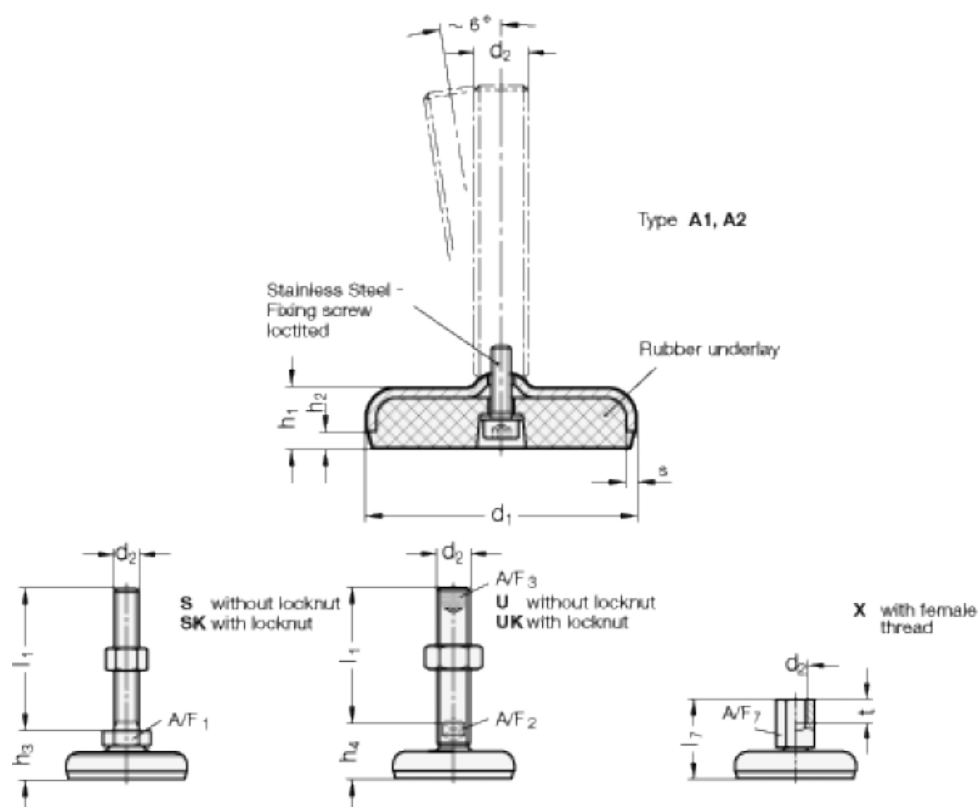

A/F1	= 17
d1	= 100
d2	= M8
h1	= 20
h2	= 6
h3	= 28
l1	= 63
s	= 3